



ZYT17时控开关

- 采用导轨安装方式
- 随季节变化自动调整时间，即省电又省功
- 特别适用于路灯和广告灯箱
- 采用可充电电池，停电保持计时30天
- 通过CCC认证

ZYT17微电脑时控开关使用说明书

- 使用之前请务必仔细阅读本说明书，以便正确使用本产品
- 读后请将说明书妥善保管
- 产品首次使用时，若显示屏显示不清或不显示，请先接入电源进行充电，并按复位键重新启动

一、功能和用途

- 1) 本产品能根据用户设定的时间，自动打开和关闭各种用电设备的电源。控制对象可以是路灯、霓虹灯、广告招牌灯、生产设置、广播电视设置等一切需要定时打开可关闭的电器设备和家用电器。
- 2) 用户可以通过设置开启(关闭)经纬度控制功能。时控开关将根据不同地理位置(经纬度)、不同季节(日期)日照时间自动调整开关时间。

二、产品结构说明

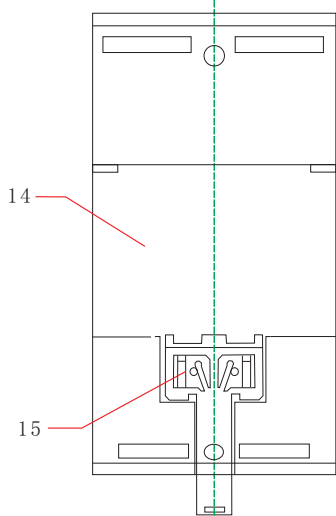
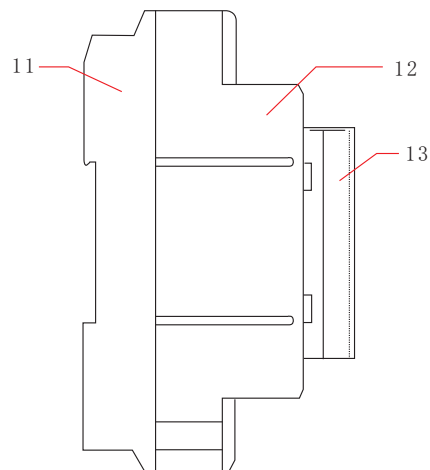
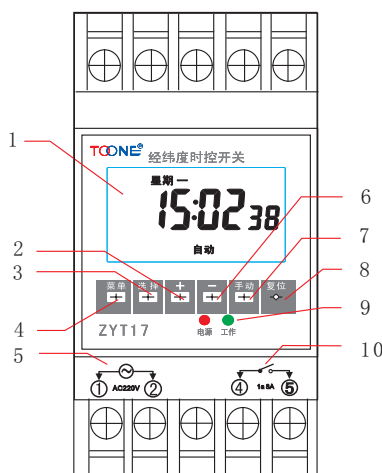

- ◇ 1- 液晶显示窗口
- ◇ 2- 加数键
- ◇ 3- 选择键
- ◇ 4- 菜单键
- ◇ 5- 电源输入端
- ◇ 6- 减数键
- ◇ 7- 手动键
- ◇ 8- 复位键
- ◇ 9- 工作指示灯
- ◇ 10- 触点输出端
- ◇ 11- 下盖
- ◇ 12- 上盖
- ◇ 13- 透明罩
- ◇ 14- 导轨槽
- ◇ 15- 导轨卡

全国免费客服热线：

400-601-8880



ZYT17时控开关

- 采用导轨安装方式
- 随季节变化自动调整时间，即省电又省功
- 特别适用于路灯和广告灯箱
- 采用可充电电池，停电保持计时30天
- 通过CQC认证

全国免费客服热线：

400-601-8880

三、液晶显示屏显示符号解释

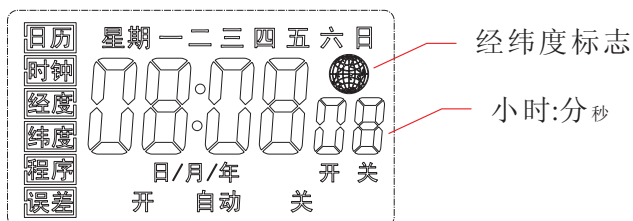

四、产品主要性能参数

标准工作电源：AC220V/50HZ

适用电源范围：85%~110%

开关容量：阻性8A

消耗功率：<4VA

时控范围：1分~168小时

纬度范围：北纬15~50度

经度范围：北纬75~135度

控制组数：一回路（2组开关；手动、自动两用）

计时误差：<±2秒/天(可自动调整误差)

环境温度：-10~50℃

相对湿度：<95%

安装方式：导轨 / 壁挂

外形尺寸：50×100×74mm

重量：200g

五、按键功能说明

1 按键功能说明：

- **菜单键**：功能设置。依次在“日历”、“时钟”、“经度”、“纬度”、“程序”、“误差”功能间循环选择。光标“□”停至选中功能模式。
- **选择键**：功能参数项选择。选中参数项呈闪烁状态。
- **+ 键**：参数向上置数。
- **- 键**：参数向下置数。
- **手动键**：正常工作时实现开/自动/关转换；定时程序设置状态下，选中开关组，按手动键可取消/恢复所设置的定时时间。
- **复位键**：系统复位，所有参数恢复至默认状态。（即：03年06月22日；00:00；星期日；经度135；纬度35；定时开时间18:17；定时关时间3:41；经纬度控制开启；误差：--）

2 参数设置：

- **日历设置**：按菜单键选中“日历”。按选择键分别选中“日”、“月”、“年”、参数，选中参数项呈闪烁状态。按“+”、“-”调整参数。（星期按不同日期自动调整）
- **时钟设置**：按菜单键选中“时钟”。按选择键分别选中“时”、“分”参数，选中参数项呈闪烁状态。按“+”、“-”调整参数。时钟参数设置后，秒钟从00开始。
- **经度设置**：按菜单键选中“经度”。按选择键使经度参数值呈闪烁状态。按“+”、“-”调整经度参数。
- **纬度设置**：按菜单键选中“纬度”。按选择键使纬度参数值呈闪烁状态。按“+”、“-”调整纬度参数。







ZYT17时控开关

- 采用导轨安装方式
- 随季节变化自动调整时间，即省电又省功
- 特别适用于路灯和广告灯箱
- 采用可充电电池，停电保持计时30天
- 通过CQC认证

■ **定时程序设置：**按菜单键选中“程序”，按选择键依次选中“时”、“分”、“”（经纬度控制）、“开关组”等参数项。按“+”、“-”调整参数。

■ **经纬度控制及“开关组”参数说明：**

- ① 经纬度控制用“”标记表示，按选择键依次选中后，“”标记闪烁，按“+”、“-”键可设置为标记出现/不出现。“”标记出现表示启用经纬度控制功能；“”标记不出现表示禁用经纬度控制功能。
- ② 开关组为每路2组：1开、1关、2开、2关控制第一回路；3开、3关、4开、4关控制第二回路；5开、5关、6开、6关控制第三回路。程序设置状态下，按选择键选中开关组，按“+”“-”设置开关组，再按选择键和“+”“-”对选中开关组的定时时间、经纬度控制进行设置。在选中开关组状态下，按手动键可取消定时时间（取消后为--:--），再按则恢复为前次设置时间。



■ **误差设置：**用户根据几日总走时误差计算得出日误差。将日误差参数代入，误差范围为-9.9~9.9秒，正误差表示加快，负误差表示减慢。按菜单键选中“误差”。按选择键使参数呈闪烁状态。按“+”、“-”键调整参数。

■ **其它：**

- ① 任何设置状态下，按菜单键返回时钟运行状态。
- ② 时钟运行状态下，同时按“+”、“-”键，系统关闭液晶显示，进入省电模式，按任意键可唤醒。

3 举例说明：

某路灯要求按不同季节自动调整开启/关闭时间。设置如下：

- ① 按日历设置和时钟设置说明设置当前日期。
- ② 按经度设置和纬度设置说明将经纬度设置为当地经纬度。
- ③ 按定时程序设置说明将1开时间设置为路灯开启时间，（亦可不进行设置，使用产品默认设置的时间），将“”地球标记设置出现；将1关时间设置为路灯关闭时间（亦可不进行设置，使用产品默认设置的时间），将“”标记设置出现；将其余开关组时间设置为“--:--”。
- ④ 在定时器正常运行状态（时钟显示状态）下，根据当时路灯工作状态，按手动键使其为开“自动”或关“自动”。

五、产品外形及安装方式(单位:mm)

1、产品外形尺寸

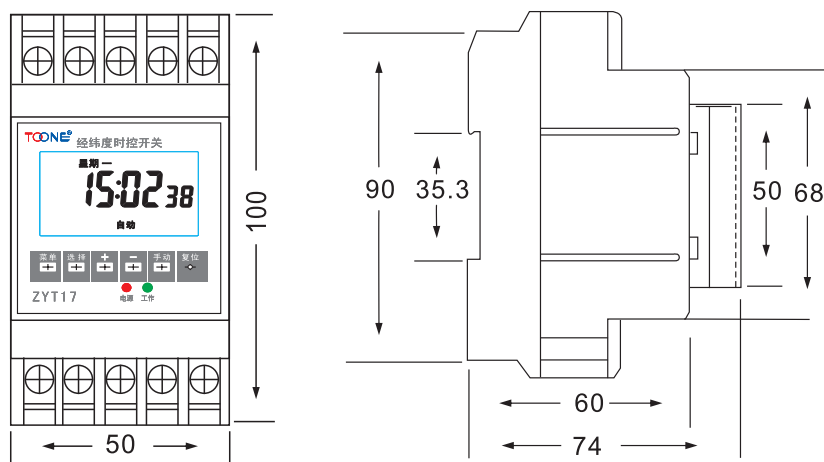

2、安装方式

35mm导轨式安装

全国免费客服热线：

400-601-8880



ZYT17时控开关

- 采用导轨安装方式
- 随季节变化自动调整时间，即省电又省功
- 特别适用于路灯和广告灯箱
- 采用可充电电池，停电保持计时30天
- 通过CQC认证

六、全国主要城市经纬度参考

城市	东经	北纬	城市	东经	北纬
北京	117	40	济南	117	37
呼和浩特	112	41	青岛	120	36
沈阳	123	42	南京	119	32
大连	122	39	上海	121	31
长春	125	44	杭州	120	30
哈尔滨	127	46	合肥	117	32
天津	117	39	南昌	116	29
石家庄	114	38	长沙	113	28
太原	113	38	南宁	108	23
郑州	114	35	贵阳	107	27
武汉	114	31	昆明	103	25
西安	109	34	福州	119	26
成都	104	31	厦门	118	24
重庆	107	30	广州	113	23
兰州	104	36	海口	110	20
银川	106	39	香港	114	22
乌鲁木齐	88	44	澳门	114	22
拉萨	91	30	台北	122	25

七、产品接线方法

1. 直接控制方式的接线

被控制的电器是单相供电，功耗不超过本开关的额定容量（阻性负载8A），可采用直接控制方式。接线方法如图1所示。



图1

2. 单相扩容方式的接线

被控制的电器是单相供电，但功耗超过本开关的额定容量（阻性负载8A），那么就需要一个容量超过该电器功耗的交流接触器来扩容。接线方法如图2所示。

3. 三相工作方式的接线

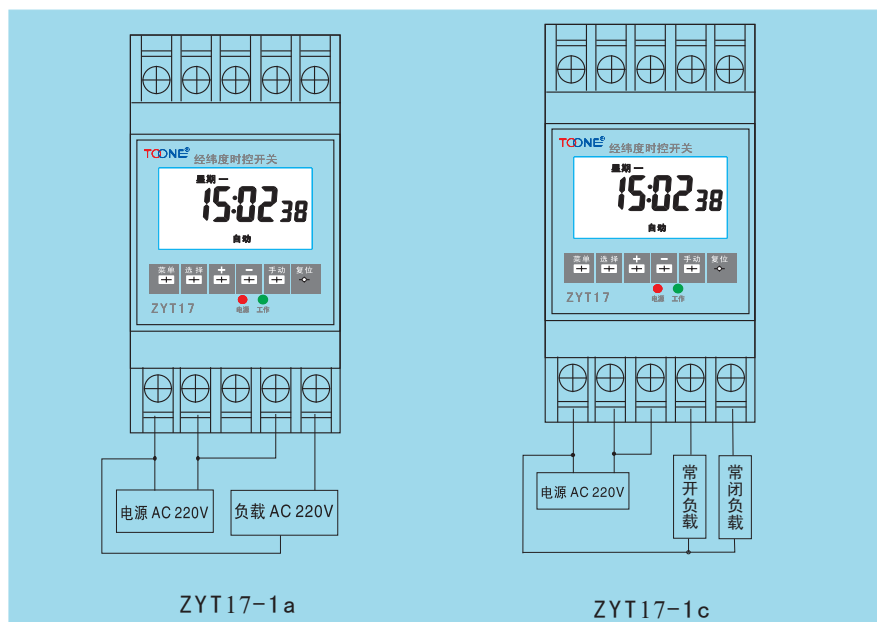
被控制的电器三相供电，需要外接三相交流接触器。控制接触器的线圈电压为AC220V、50Hz的接线方法如图3所示。

全国免费客服热线：

400-601-8880



ZYT17时控开关

- 采用导轨安装方式
- 随季节变化自动调整时间，即省电又省功
- 特别适用于路灯和广告灯箱
- 采用可充电电池，停电保持计时30天
- 通过CQC认证



图2



图3

八、产品使用注意事项

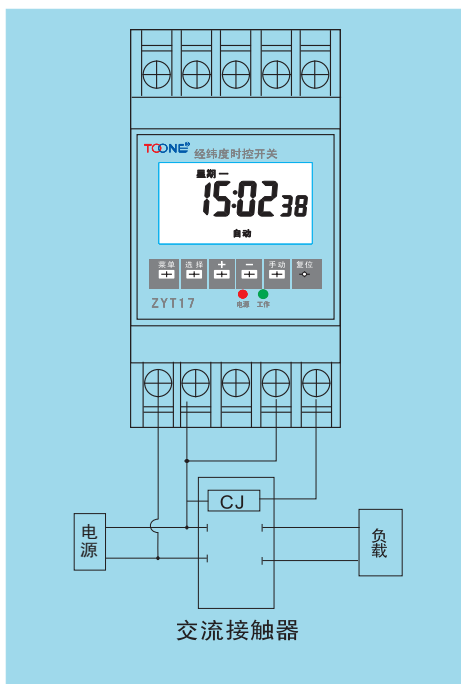
- 产品具有省电模式的功能:在定时器无外接电源并无任何按键操作的情况下,液晶显示4分钟后自动关闭,但内部控制正常运行,按任意键将重新启动显示;
- 在任何设置状态下,1分钟内无按键操作,系统自动返回至时钟运行状态;
- 产品使用充电电池,当产品长期不使用时,应将开关调至“关”位置。长期不使用超过2个月时,需外接电源充电,一次充电时间大于24小时。
- 对于那些因时控开关出错而可能发生人命相关事故或者对社会产生重大影响设备(例如医疗设备以及大型设备等),请不要使用本时控开关。
- 对于那些因时控开关出错而发生重大财产损失的设备(大型加热器或冷库等),在使用本时控开关时,请务必使特性和性能的数值有足够的余量,并采取二重电路等安全对策。
- 请勿自行修理、分解或改造,修理、检查等工作请务必委托给经销商或负责施工的单位。接通电源后请勿接触端子部分。
- 经纬度时控开关工作在无潮湿、腐蚀及高金属含量气体环境中。请勿使沾染油或水。
- ZYT17系列产品显示带背光源,在外接电源情况下,背光源发光以便于夜间观察。控制开关在“开”状态下,背光源亮度下降属正常现象。

九、订货须知

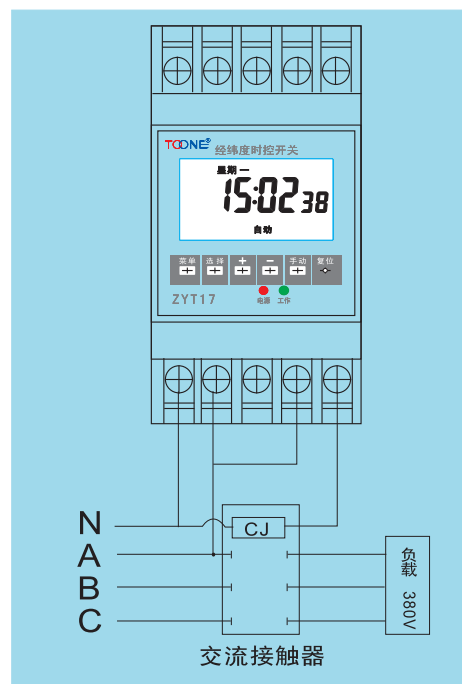
客户订购时控开关产品时,需要了解其工作电压、控制方式(时间、光控、雨控、经纬度控制)、负载容量、安装方式、开关组数、控制回路(一路、二路、三路、六路)等。【注:产品开关组数一般为16组;如负载容量大于产品的额定负载容量时,可选择交流接触器进行扩容。】

全国免费客服热线:

400-601-8880