



ZYT09时控开关

- 采用导轨安装方式
- 开关时间可按天循环或按周循环
- 具有时钟自动校准功能
- 采用列表式菜单，操作方便
- 可设定40组自动开关次数
- 适用于路灯或广告箱的时间控制
- 采用可充电电池，停电保持计时30天
- 通过CCC认证

ZYT09微电脑时控开关使用说明书

- 使用之前请务必仔细阅读本说明书，以便正确使用本产品
- 读后请将说明书妥善保管
- 产品首次使用时，若显示屏显示不清或不显示，请先接入电源进行充电，并按复位键重新启动

一、功能和用途

本产品以高性能微电脑芯片为核心，可根据用户设定，一天内最多可实现40组自动开关，并为用户提供时钟自动校准功能，具有走时准确、操作方便等特点，广泛应用于农业灌溉、广告招牌、生产设备用家用电器的自动控制。

二、产品结构说明

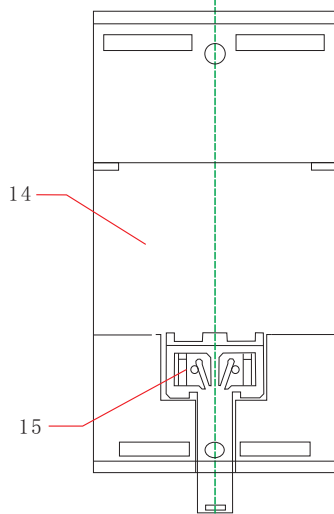
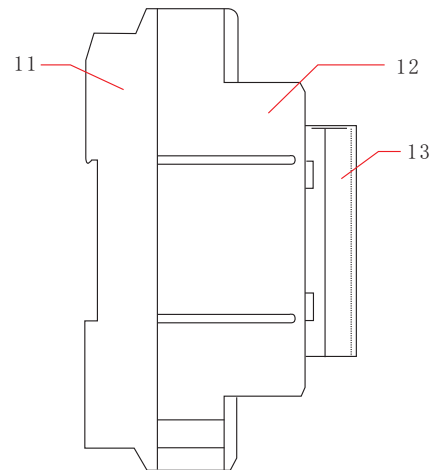
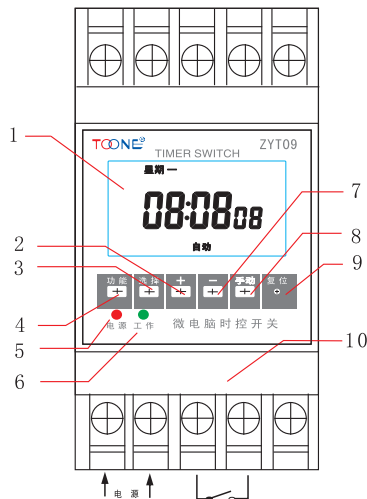

- ◇ 1- 液晶显示窗口
- ◇ 2- 加数键
- ◇ 3- 选择键
- ◇ 4- 功能键
- ◇ 5- 电源指示灯
- ◇ 6- 工作指示灯
- ◇ 7- 减数键
- ◇ 8- 手动键
- ◇ 9- 复位孔
- ◇ 10- 常开触点输出端
- ◇ 11- 下盖
- ◇ 12- 上盖
- ◇ 13- 透明罩
- ◇ 14- 导轨槽
- ◇ 15- 导轨卡

全国免费客服热线：

400-601-8880



ZYT09时控开关

- 采用导轨安装方式
- 开关时间可按天循环或按周循环
- 具有时钟自动校准功能
- 采用列表式菜单，操作方便
- 可设定40组自动开关次数
- 适用于路灯或广告箱的时间控制
- 采用可充电电池，停电保持计时30天
- 通过CCC认证

全国免费客服热线：

400-601-8880

三、液晶显示屏显示符号解释

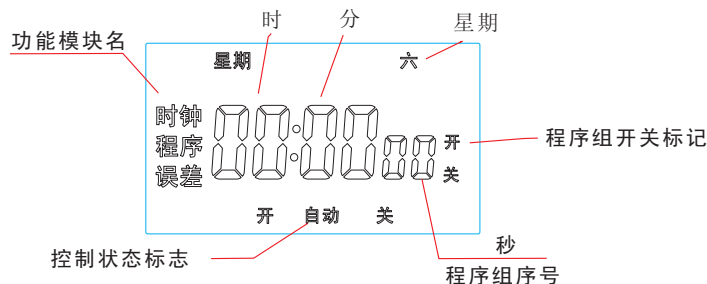

四、中英文显示及按键名称对照表

中文	星期							开	自动	关	日历	星期	回路
	一	二	三	四	五	六	日						
英文	Mo	Tu	We	Th	Fri	Sa	Su	ON	Auto	OFF	CAL	WEEK	OUT
中文	复位	功能	选择	加数	减数	手动	时钟	程序	误差	铃长			
英文	Reset	MODE	SELE	+	-	MANU	TC	PROG	ER	TL			

五、产品主要性能参数

标准工作电源：AC220V/50HZ

适用电源范围：85%~110%

开关容量：阻性20A

消耗功率：<3VA

时控范围：1分~168小时

定时次数：80次（40组）/周或天，自动、手动两用

计时误差：<±2秒/天（使用系统自动误差调整功能：0.5秒/天）

环境温度：-10~50℃

相对湿度：<95%

安装方式：导轨 / 壁挂

外形尺寸：50×100×74mm

重量：220g

六、产品操作说明

（一）按键功能描述

共设六组按键,分别为:“功能键”、“选择键”、“加数键”、“减数键”、“手动键”、“复位键”,部分按键配合使用实现高级功能,各功能按键如下:

1.功能键: 功能模块选择。

按此键进入设置状态。连续点按可依次对时钟、程序、误差各功能模块进行查看或设置。选中的功能模块名出现。持续按住功能键3秒后,系统转为时钟运行状态。

2.选择键: 功能参数选择。

在功能设置状态下,按此键选择某功能模块的各个参数或某参数的不同数位,选中参数呈闪烁状态。

3.加数键: 参数设置调整。

对选中的具体参数向上置数。



ZYT09时控开关

- 采用导轨安装方式
- 开关时间可按天循环或按周循环
- 具有时钟自动校准功能
- 采用列表式菜单，操作方便
- 可设定40组自动开关次数
- 适用于路灯或广告箱的时间控制
- 采用可充电电池，停电保持计时30天
- 通过CQC认证

4.减数键：参数设置调整。

对选中的具体参数向下置数。

5.手动键：时钟运行状态下，按手动键实现输出状态转换。连续点按，循环顺序为：“自动-开-自动-关-自动”。在程序设置状态下，按“手动”键，取消当前程序设置参数，时间为：“-: -”，再按则恢复为上次设置参数。

6.复位键：系统复位，清除所有设置，时间为00: 00: 00。

7.其它高级功能：

任何设置状态下连续30秒无任何按键操作则回到时钟运行状态。

无外电源，并在时钟运行状态下，同时按下“加数”键、与“减数”键2秒钟后，关闭液晶显示，进入省电模式。在时钟运行状态下，连续5分钟无按键操作，亦进入省电模式，省电模式下按下任意键唤醒。

程序设置状态下，选种程序组，按住“手动”键和“减数”键3秒后，取消当前程序组及其后的程序组设置参数，动作执行后，显示为最后程序组取消状态。

程序设置状态下，选中程序组，按住“手动”键和“加数”键3秒后，取消当前程序组及其前面的程序组设置参数，动作执行后，显示为第1程序组取消状态。

(二) 时钟校准

1.功能选择：按功能键，选中时钟功能菜单，“时钟”显示。

2.参数选择：按选择键选中时间参数（时、分、秒、星期），选中参数呈闪烁状态。

3.参数设置调整：按“+”键或“-”键对选中的时、分、秒、星期数进行向上或向下置数调整。

4.设置确认：按“功能”键移至下一功能模块，或长按功能键回到时钟运行状态。

(三) 定时程序设置

1.功能选择：按“功能”键，选中程序设置功能菜单，“程序”显示。

2.参数选择：按“选择”键选中时间参数（时、分），选中参数呈闪烁状态。

3.时间参数设置调整：按“+”键或“-”键对选中的时、分参数进行向上或向下置数调整，将其调整为第一次开启时间。

4.星期设置：按选择键选中星期，星期“一”闪烁，按“减数”键确定开关状态（显示器下部显示“开”或“关”标记）。“开”表示本日该时间打开；“关”表示本日该时间不打开；按“加数”键选择其它星期，按减数键确定开关状态，依次设置其它星期。星期设置后，设为“开”的星期在显示器上显示，设为“关”的星期则不显示。

5.按“选择”键，选中程序组序号，按加数键设置为1关（2开、2关、.....40开、40关）。

全国免费客服热线：

400-601-8880



ZYT09时控开关

- 采用导轨安装方式
- 开关时间可按天循环或按周循环
- 具有时钟自动校准功能
- 采用列表式菜单，操作方便
- 可设定40组自动开关次数
- 适用于路灯或广告箱的时间控制
- 采用可充电电池，停电保持计时30天
- 通过CQC认证

6.重复2.至5.步骤设置其它定时打开或关闭时间。

7.当需取消某次定时设置时，则按选择键和加数键、减数键选中程序组，再按手动键取消本次时间，使其变为“- : - ”。

8.设置确认：按功能键移至下一功能模块，或长按功能键回到时钟运行状态。

(四) 误差设置

根据实际测量的时钟误差，计算日误差值，然后输入系统。正误差表示调快时钟，负误差表示调慢时钟。

- 1.按功能键选中误差设置功能，“误差”闪烁。
- 2.按选择键后，按加数键或减数键进行置数调整。
- 3.设置确认：按功能键移至下一功能模块，或长按功能键回到时钟运行状态。

(五) 举例

例1：某工厂早上8：00上班，中午12：00下班，下午14：00上班，晚上18：00下班；每周工作5.5天，周六下午不上班，周日不上班。设置如下：

1. 产品时间设置如下图：



- 2.选中程序组序号，按加数键使其改变为03开，按“手动”键和减数键3秒后，清除后续程序组，使其为“- : - ”。
- 3.长按功能键，使系统回到时钟运行状态。
- 4.按“手动”键，使控制状态为自动。

七、产品外形及安装方式（单位：mm）

全国免费客服热线：

400-601-8880



ZYT09时控开关

- 采用导轨安装方式
- 开关时间可按天循环或按周循环
- 具有时钟自动校准功能
- 采用列表式菜单，操作方便
- 可设定40组自动开关次数
- 适用于路灯或广告箱的时间控制
- 采用可充电电池，停电保持计时30天
- 通过CQC认证

1、产品外形尺寸

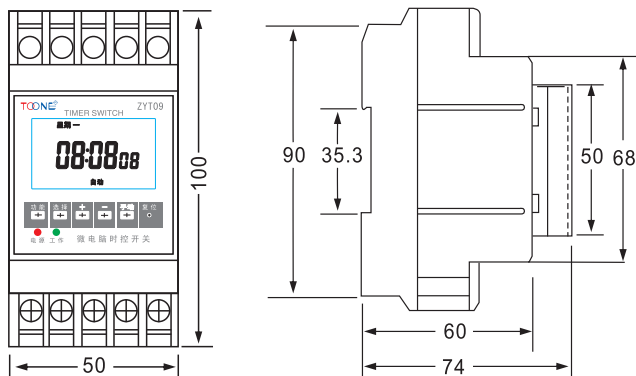

2、安装方式

35mm导轨式安装

八、产品接线方法

1. 直接控制方式的接线

被控制的电器是单相供电，功耗不超过本开关的额定容量（阻性负载20A），可采用直接控制方式。接线方法如图1所示。



图1

2. 单相扩容方式的接线

被控制的电器是单相供电，但功耗超过本开关的额定容量（阻性负载20A），那么就需要一个容量超过该电器功耗的交流接触器来扩容。接线方法如图2所示。

3. 三相工作方式的接线

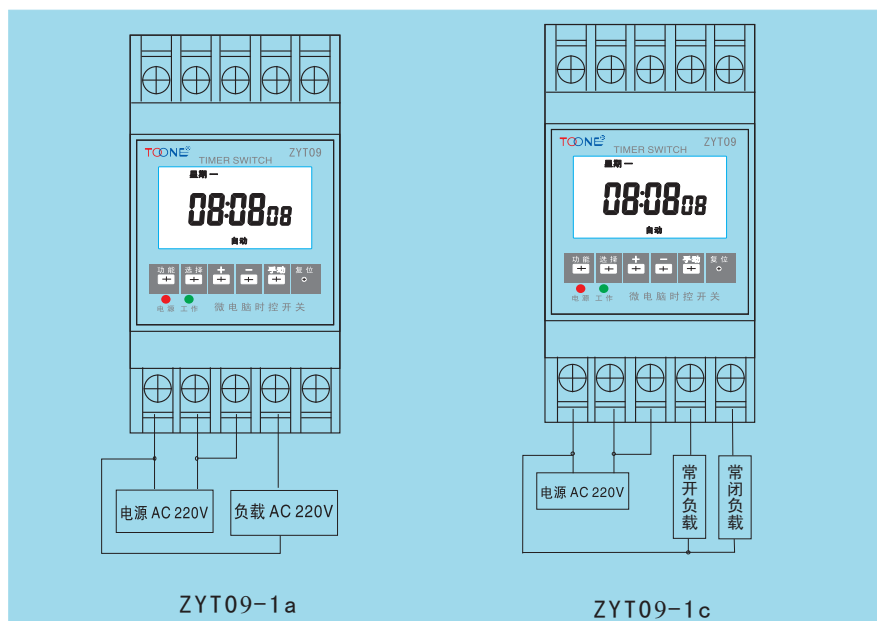
被控制的电器三相供电，需要外接三相交流接触器。控制接触器的线圈电压为AC220V、50Hz的接线方法如图3所示。

全国免费客服热线：

400-601-8880



ZYT09时控开关

- 采用导轨安装方式
- 开关时间可按天循环或按周循环
- 具有时钟自动校准功能
- 采用列表式菜单，操作方便
- 可设定40组自动开关次数
- 适用于路灯或广告箱的时间控制
- 采用可充电电池，停电保持计时30天
- 通过CQC认证

全国免费客服热线：

400-601-8880



图2



图3

九、其它说明：

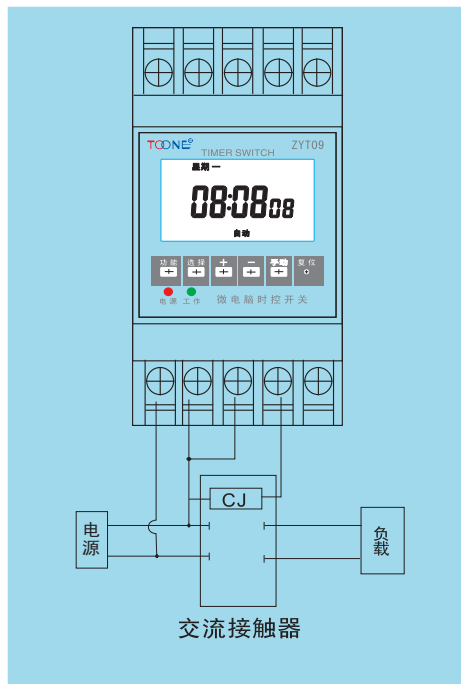
- 1.产品长期不使用大于3个月，或当显示模糊或不显示时，应接入外电源充电。一次充电时间应大于24小时。
- 2.负载不得超过本产品规定负载容量（阻性20A）。

常见故障及排除方法

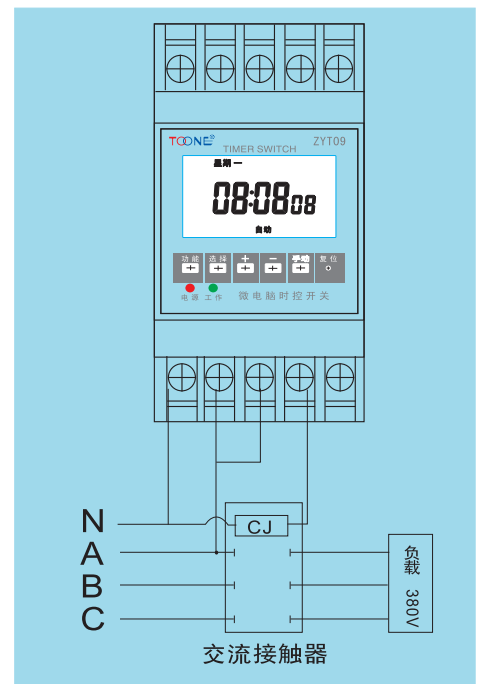
故障现象	故障原因及排除方法
不能打开开关，电源指示灯（红色）不亮。	1.电源未接好：检查电源输入线。
开关工作时间不正确，不该打开时间打开，不该关闭时间关闭。	1.检查打铃程序组，将多余程序组取消为“--: --”。（不要认为0: 00是取消，如果是0: 00，将会在凌晨零时打开或关闭）。
有电源指示灯，不能打开开关。	1.设置错误：检查各次定时时间和星期是否正确。 2.控制状态设置不正确：检查控制状态是否在“自动”位置。
显示模糊或不显示	1.电池电量不足：接外电源进行充电，充电时间应大于24小时。 2.环境温度太低，低于产品工作温度：环境温度升高后自行恢复。
按键失灵或不走时	1.产品可能受到严重电磁干扰、环境温度或其它原因导致死机：按复位键使产品复位。
其它	1.产品工作在潮湿、腐蚀及高金属含量气体中，或者产品沾油、水，均会影响产品正常工作。 2.如果上述方法均不能排除故障，请与本公司或当地经销商联系处理。



ZYT09时控开关

- 采用导轨安装方式
- 开关时间可按天循环或按周循环
- 具有时钟自动校准功能
- 采用列表式菜单，操作方便
- 可设定40组自动开关次数
- 适用于路灯或广告箱的时间控制
- 采用可充电电池，停电保持计时30天
- 通过CQC认证

十、产品维护

- 1、对于那些因时控开关出错而可能发生人命相关事故或者对社会产生重大影响设备（例如医疗设备以及大型设备等），请不要使用本时控开关。
- 2、对于那些因时控开关出错而发生重大财产损失的设备（大型加热器或冷库等），在使用本时控开关时，请务必使特性和性能的数值有足够的余量，必要时采取二重电路等安全对策。
- 3、请勿自行修理、分解或改造，修理、检查等工作请务必委托给经销商店或负责施工的单位。
- 4、接通电源后请勿接触端子部分。
- 5、本开关工作在无潮湿、腐蚀及高金属含量气体环境中。请勿使其沾染油或水。

十一、订货须知

客户订购时控开关产品时，需要了解其工作电压、控制方式（时间、光控、雨控、经纬度控制）、负载容量、安装方式、开关组数、控制回路（一路、二路、三路、六路）等。【注：产品开关组数一般为16组；如负载容量大于产品的额定负载容量时，可选择交流接触器进行扩容。】

全国免费客服热线：

400-601-8880